

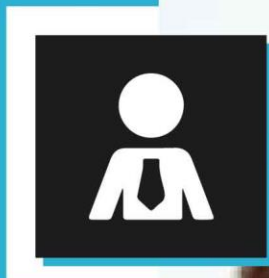

LayOut Perú

Arquitectura Publicitaria | Diseño de Eventos



PRODUCTOS DE SEGURIDAD Y
PREVENCIÓN COVID – 19

CATÁLOGO



Medidas de Salubridad y Prevención y Seguridad

Covid -19

Debido a la coyuntura actual nuestra representada ha implementado medidas de seguridad sanitarias las cuales estamos acatando a cabalidad , por lo que hemos reformulado nuestras estrategias de cuidados de seguridad y prevención , por lo que para todas nuestras implementaciones , se manejaran con las siguientes medidas de salubridad :

- Nuestras unidades de transporte saldrán desinfectadas de nuestros almacenes antes del ingreso de materiales, a la cabina de carga posterior.
- Los materiales de construcción contarán con embalado y desinfección en nuestros almacenes , para este ser enviado a nuestras unidades.
- Desinfección del material que utilicemos una vez ingresado al área de montaje, pasaran por pulverización manual cada uno de los elementos que utilicemos para la construcción.
- Nuestro personal contara con EPS , pruebas actualizadas semanales SARS Covid – 19 y materiales de protección (mascarilla , enterizos de seguridad, cascos con visor).
- Se ha adaptado una política de distanciamiento para realizar montaje de 1.20 mtrs. , la cual será supervisada por la productora general para el montaje.
- Se llevara dispensador manual de alcohol en gel y peludío de piso para área asignada a montaje.
- Se contara con un tapete de piso con solución antibacterial para el ingreso y salida de las personas al área de montaje .
- Se cuenta con un dispositivo especial el cual contara números de contacto de emergencia del MINSA , su uso esta específicamente destinado accionar de contacto inmediato frente a cualquier eventualidad que se suscite.
- Es importante recalcar que contamos con protocolo Covid-19 aprobado por Minsa.



LayOut Perú

Arquitectura Publicitaria | Diseño de Eventos



TÚNEL DE DESINFECCIÓN



TÚNEL DE DESINFECCIÓN ESTÁNDAR TDB 3000

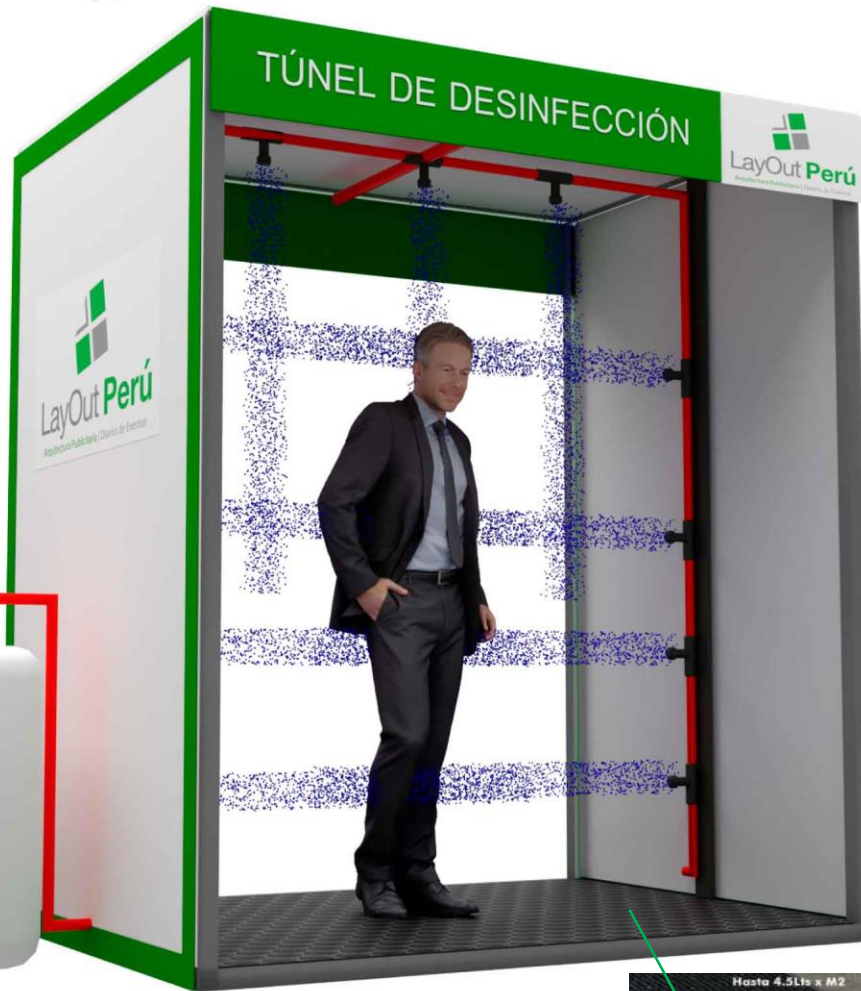

- ✓ Estructura de aluminio rectangular con reforzamiento en la parte del medio. Dimensiones: 1.50 m (largo) x 1.60 m (ancho) x 2.15 m (altura).
- ✓ Un (01) Techo de Lona tensada Frontlight 13oz en alta resolución, resistente a la corrosión de alto tránsito.
- ✓ Dos (02) Paredes Lona tensada Frontlight 13oz en alta resolución. Brandeado con logotipo.
- ✓ Un (01) Friso rectangular brandeado con logotipo.
- ✓ Tanque de plástico de reserva 20 L
- ✓ Una (01) bomba de agua. Tuberías y válvulas de aspersión.
- ✓ Ocho (08) unidades Pulverizadores que aseguran desinfección total.
- ✓ Un (01) alfombra desinfectante de goma-caucho con Nylon.
- ✓ Arrancador eléctrico de encendido y apagado.

Tiempo de entrega de 5 a 7 días
(según stock)

Inversión
S/ 2,950 +
IGV



TÚNEL DE DESINFECCIÓN DE POLICARBONATO POX 3000

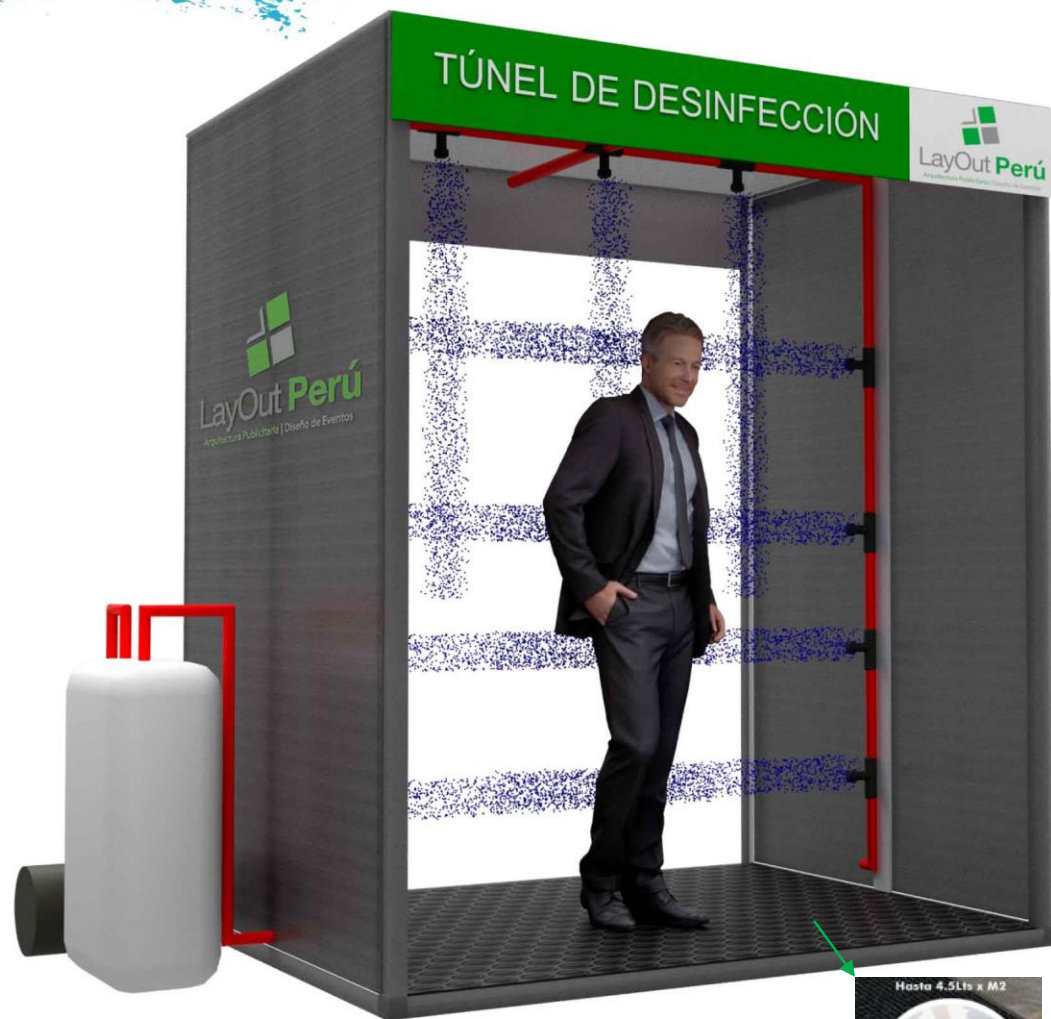

- ✓ Estructura de aluminio rectangular con reforzamiento en la parte del medio. Dimensiones: 1.50 m (largo) x 1.60 m (ancho) x 2.15 m (altura).
- ✓ Un (01) Techo de Policarbonato resistente a la corrosión de alto tránsito.
- ✓ Dos (02) Paredes de Policarbonato. Brandeado con logotipo.
- ✓ Un (01) Friso rectangular brandeado con logotipo.
- ✓ Tanque de plástico de reserva 20 L
- ✓ Una (01) bomba de agua. Tuberías y válvulas de aspersión.
- ✓ **Ocho (08) unidades Pulverizadores que aseguran desinfección total.**
- ✓ Un (01) alfombra desinfectante de goma-caucho con Nylon.
- ✓ Arrancador eléctrico de encendido y apagado.

Inversión
S/ 3,150 +
IGV

Tiempo de entrega de 5 a 7 días (según stock)



TÚNEL DE DESINFECCIÓN ALTO VOLUMEN TVX 3000

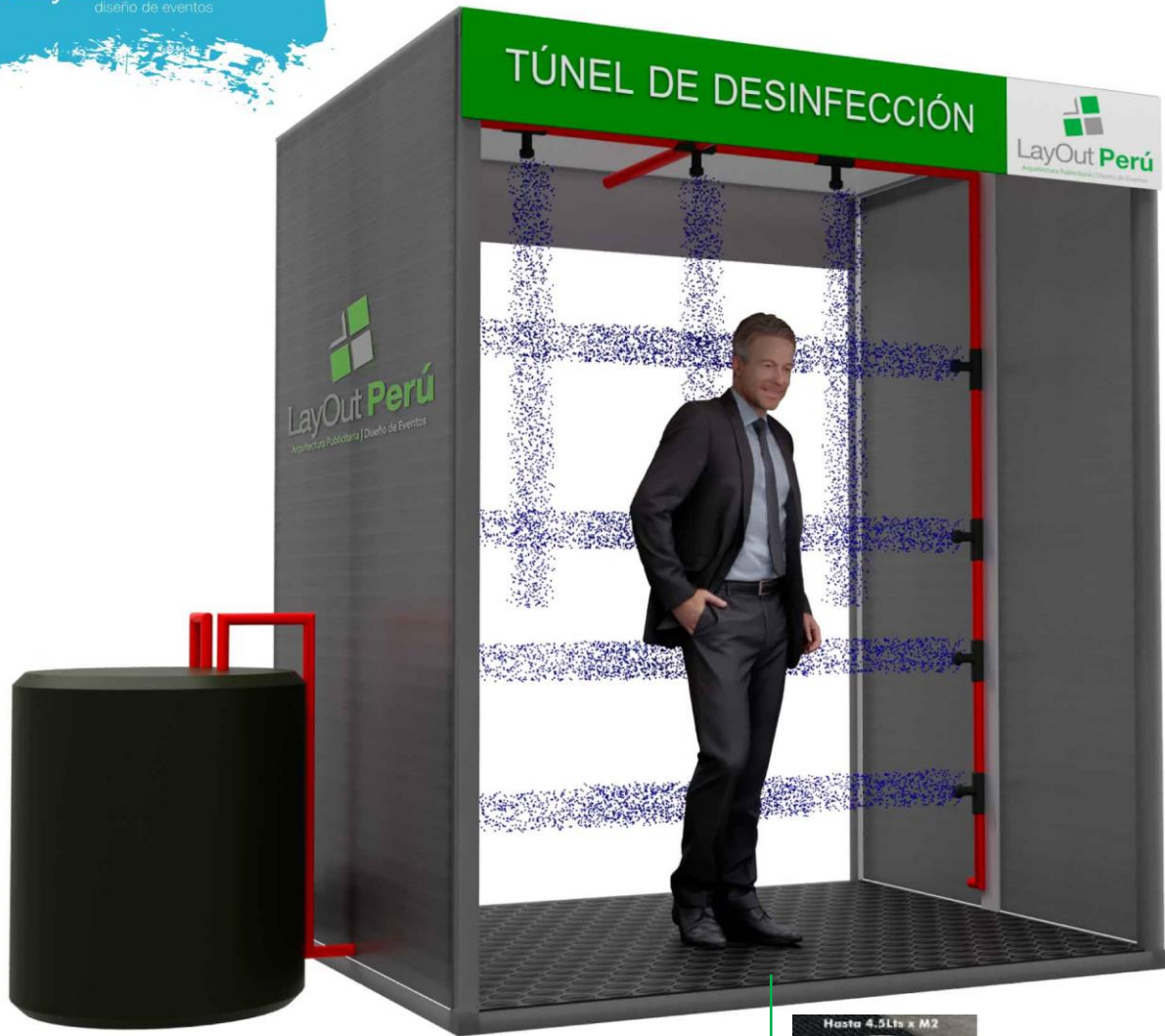

- ✓ Estructura de aluminio rectangular con reforzamiento en la parte del medio. Dimensiones: 1.50 m (largo) x 1.60 m (ancho) x 2.15 m (altura).
- ✓ Un (01) Techo de Policarbonato resistente a la corrosión de alto tránsito.
- ✓ Dos (02) Paredes de Policarbonato. Brandeado con logotipo.
- ✓ Un (01) Friso rectangular brandeado con logotipo.
- ✓ Tanque de plástico de reserva 250 L
- ✓ Una (01) bomba de agua. Tuberías y válvulas de aspersion.
- ✓ Ocho (08) unidades Pulverizadores que aseguran desinfección total.
- ✓ Un (01) alfombra desinfectante de goma-caucho con Nylon.
- ✓ Arrancador eléctrico de encendido apagado.

Tiempo de entrega de 5 a 7 días
(según stock)

Inversión
S/ 3,550 +
IGV



CABINA DE PREVENCIÓN OZONO O₃ RTX 3000



- ✓ Cabina de 03 paredes, 01 entrada y 01 techo. Recubierto en MDF Dimensiones: 1.20 m (largo) x 1.20 m (ancho) x 2.15 m (altura).
- ✓ Dos (02) lados laterales brandeado con vinil adhesivo full color y alta resolución. Techo y pared posterior pintado blanco.
- ✓ Una (01) puerta de policarbonato blanco
- ✓ Un (01) Friso rectangular brandeado con logotipo.
- ✓ Un (01) equipo de generador de ozono
- ✓ Un (01) alfombra desinfectante de goma-caucho con Nylon.
- ✓ Arrancador eléctrico de encendido y apagado.

Tiempo de entrega de 7 a 15 días (según stock)

Inversión
S/ 8,950 +
IGV



LayOut Perú

Arquitectura Publicitaria | Diseño de Eventos

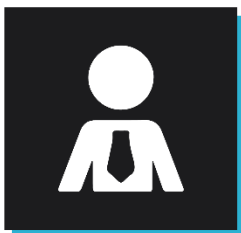

MASCARILLAS DE PROTECCIÓN



MASCARILLA KN95



- **Protección de 5 capas:** mascarilla KN95 hecha con 5 capas para filtrar más del 95% de partículas, manteniéndote mejor protegido y saludable. (La capa interna y la capa externa son telas no tejidas, y la capa intermedia es un filtro soplado por fusión)
- **Cómoda y saludable:** confeccionada con tela no tejida de alta calidad, la máscara es suave, no alérgica y cómoda, brinda protección y transpirabilidad superiores.
- **Talla única:** el diseño ergonómico se adapta perfectamente a diferentes formas y tamaños de cara, y la correa elástica para el oído puede adaptarse a diferentes personas.
- **Ampliamente utilizado:** bloquea eficazmente el polvo, las gotas, el humo, el polen, los irritantes y las partículas, ideal para uso diario.

Inversión
S/ 5.50 +
IGV
Min 100
Und

MASCARILLA DE TELA (REUTILIZABLE)



- ✓ Material tela satinada una capa externa
- ✓ 01 Capa de 62 gr
- ✓ 01 Capa de 85 gr
- ✓ 01 Capa interna de algodón



** Incluye logo bordado , de acuerdo a las estipulaciones del Minsa.

Inversión
S/ 12.90 +
IGV
Min 100
Und

MASCARILLA DE TELA (REUTILIZABLE)

Desglose interno de mascarilla

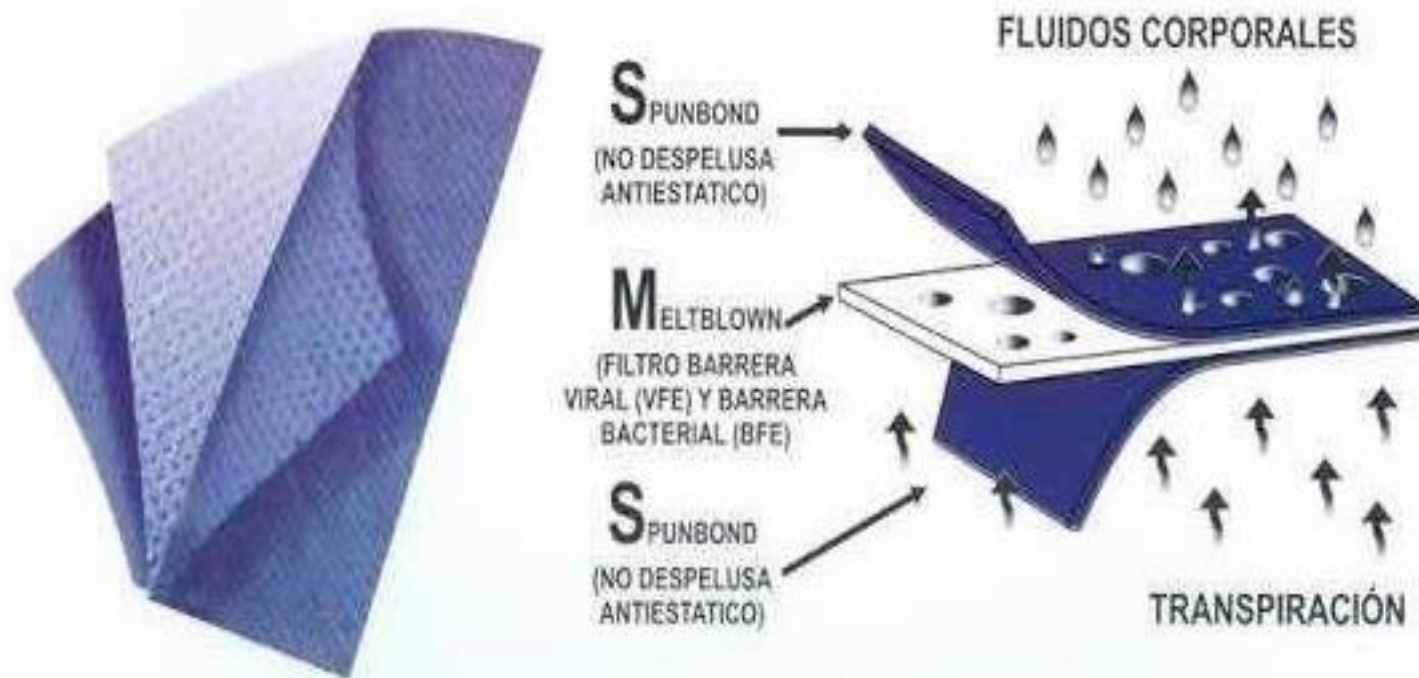



LayOut Perú

Arquitectura Publicitaria | Diseño de Eventos

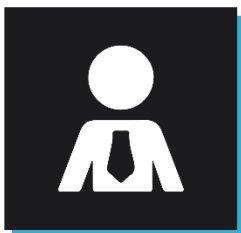

TERMÓMETRO INFRAROJO



TERMÓMETRO DIGITAL INFRARROJO



Sin Contacto



Rápido



°C / °F



Color
Indicador



Medición Humano
y Objeto



99 Memoria



Apagado
automático



- ✓ **Posición de medición :** Frente
- ✓ **Distancia de Medición:** 0 cm – 5 cm
- ✓ **Monitor:** LCD Screen
- ✓ **Rango de medición:** Cuerpo humano: 32.0 ° C ~ 43.0 ° C
Objeto: 0 ° C ~ 100 ° C
- ✓ **Exactitud: Para el cuerpo:** ± 0.3 ° C (34 ° C ~ 43 ° C) ± 0.4 ° C
(32 ° C ~ 33.9 ° C)
- ✓ **Temperatura de funcionamiento y humedad:** Temperatura: 5
° C ~ 40 ° C Humedad: $\leq 85\%$ RH
- ✓ **Temperatura de almacenamiento y humedad Temperatura:** -
20 ° C ~ 55 ° C Humedad: $\leq 95\%$ RH
- ✓ **Fuente de alimentación :** 2 X 1.5V AAA batería
- ✓ **Color de Indicador:**
< 37,5 ° C (verde)
37.5 < 38.5 ° C (Amarillo)
> 38.5 ° C (Rojo)

Inversión
S/ 599.90
+ IGV
Min 10
Unid



LayOut Perú
Arquitectura Publicitaria | Diseño de Eventos

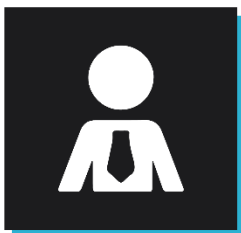

DISPENSADORES DE GEL



TÓTEM DISPENSADOR DE MDF DE GEL



- ✓ **Estructura:** Dispensador estructurado de MDF pintado en color blanco base, con base estructural .
- ✓ **Medidas Referenciales:** 1.35 alto x 0.45 cm ancho x 0.40 cm profundidad.
- ✓ **Brandeadado:** Incluye plotter frontal de la marca .
- ✓ Dispensador en color blanco material PVC , resistente al impacto , capacidad para sachet y a granel medidas : 19 cm x 11.00 cm x 9.50 cm.
- ✓ Personal de Instalación con EPS.
- ✓ Transporte hasta punto de instalación.

Inversión
S/ 439 +
IGV

DISPENSADOR CON PEDESTAL CON MANOS LIBRES

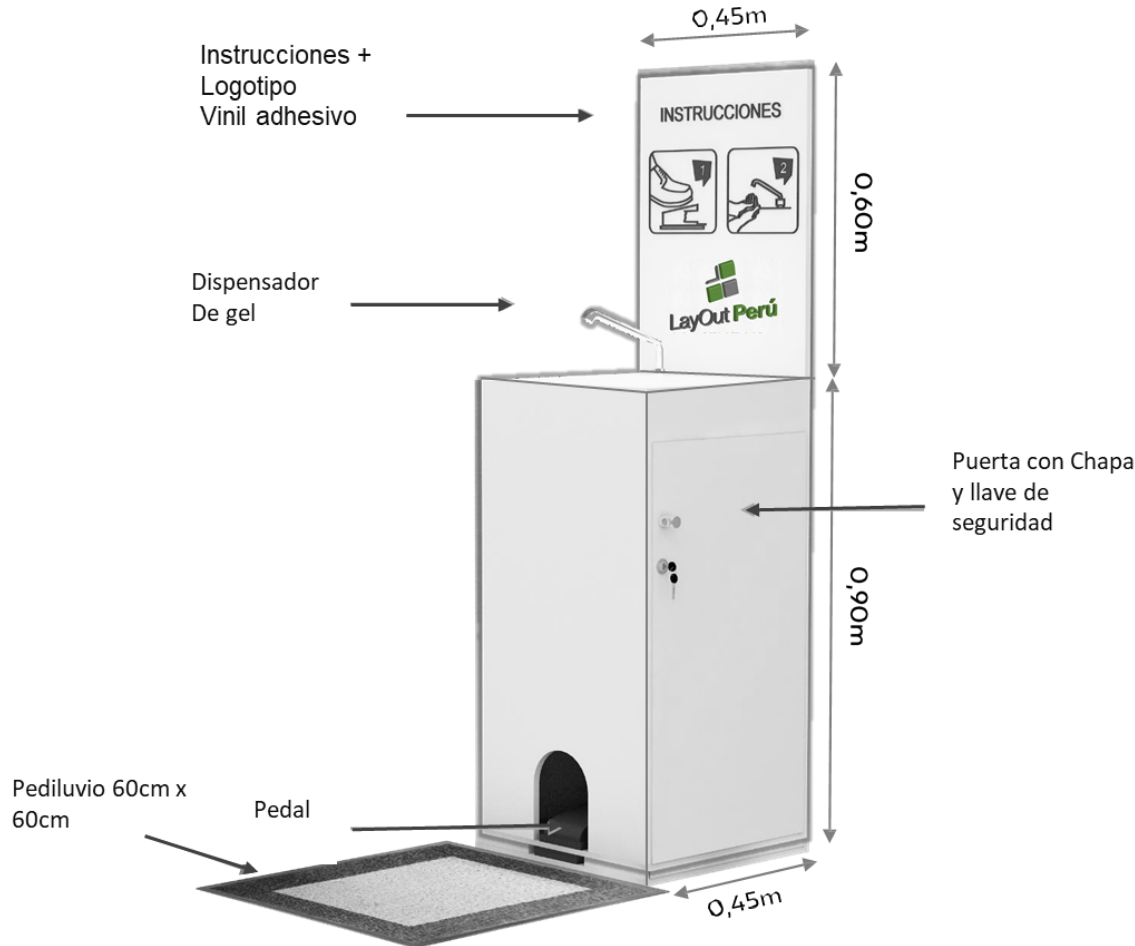

- ✓ **Altura Friso:** 0.60 m
- ✓ **Altura base:** 0.90 m
- ✓ **Altura Máxima:** 1.50 m
- ✓ **Profundidad:** 0.45 m
- ✓ **Ancho:** 0.45 m
- ✓ **Material:** MDF
- ✓ **Dispensador de Gel:** Aluminio
- ✓ **Brandeado:** 0.60 m x 0.45 m
- ✓ **Puerta:** 0.75 m x 0.45 m con llave de seguridad.
- ✓ **Pediluvio:** 0.60 m x 0.60 m

Inversión
S/ 949.00
+ IGV



LayOut Perú

Arquitectura Publicitaria | Diseño de Eventos

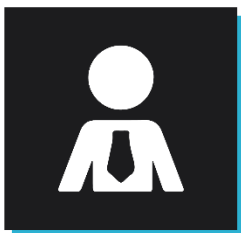

SEPARADORES Y DIVISIONES OFICINAS & NEGOCIOS

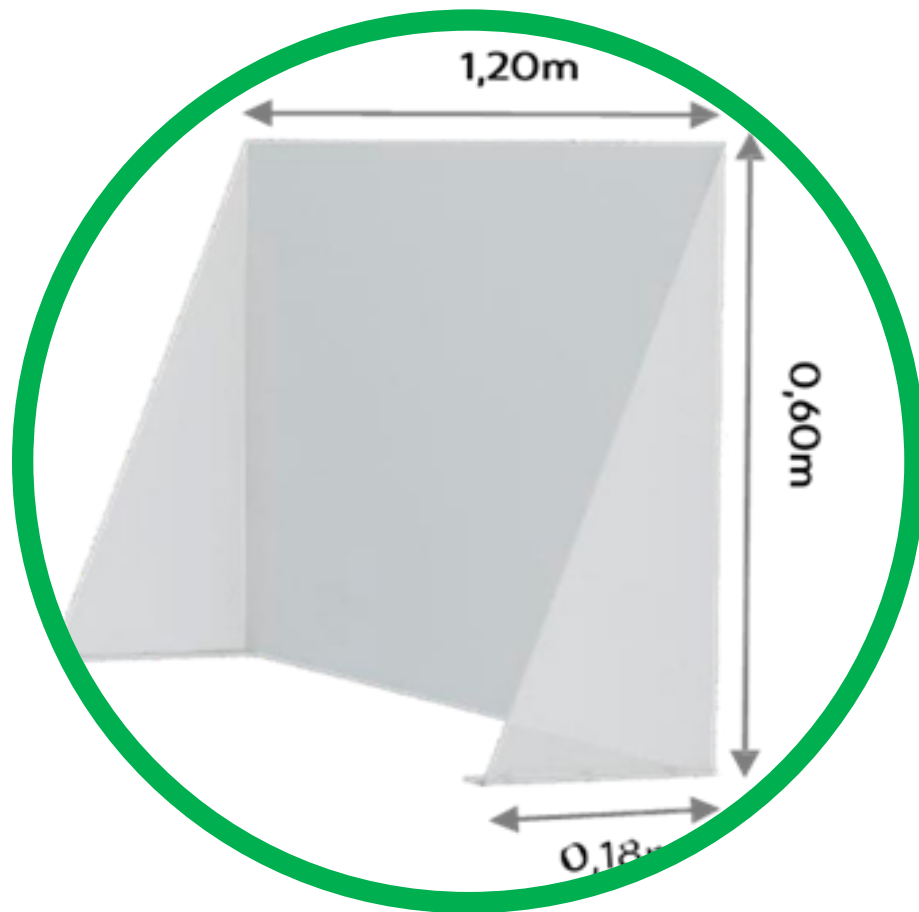

SEPARADORES PARA OFICINAS



Barrera de Prevención Interpersonal.
Materiales:

- ✓ ACRÍLICO
- ✓ FOAM
- ✓ MDF
- ✓ PLÁSTICO
- ✓ VIDRIO



DIMENSIONES ESTÁNDAR O PERSONALIZADO

MATERIALES USADOS:

ACRÍLICO | MDF | PLÁSTICO | VIDRIO

Inversión
Desde S/
450 + IGV
* Acrílico

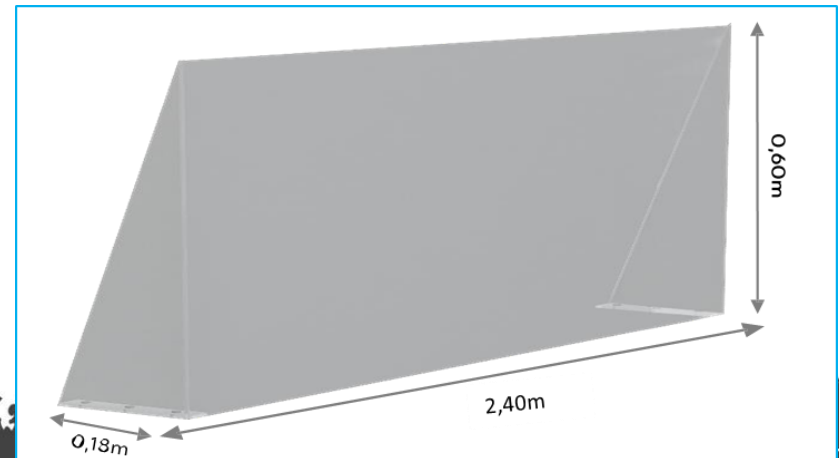
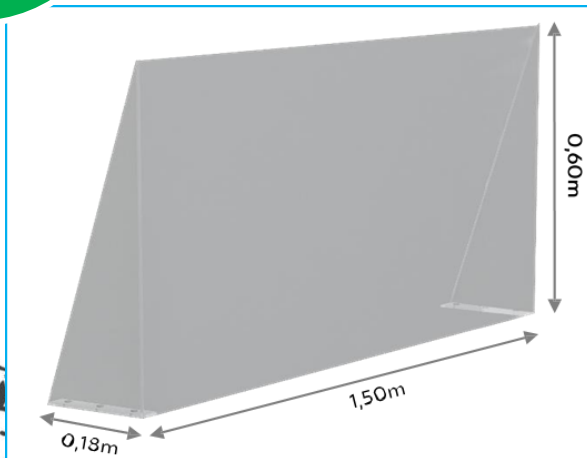
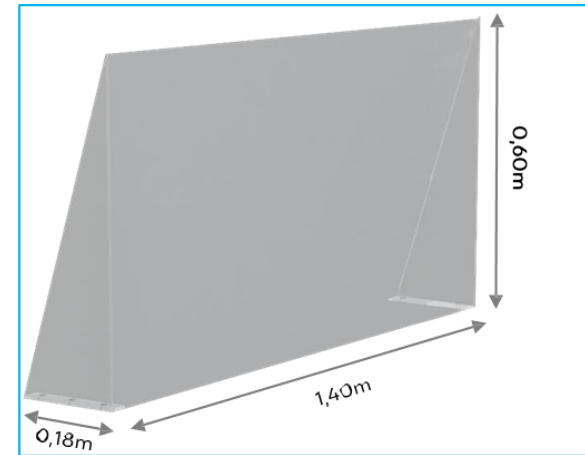
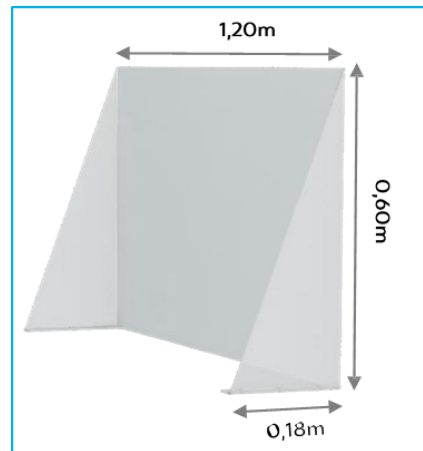
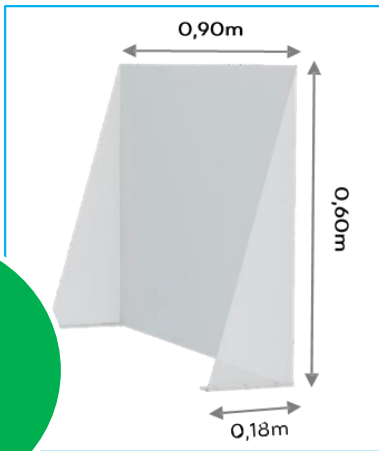

SEPARADORES PARA NEGOCIOS & CAJAS



Supermercados,
Restaurantes, Farmacias,
Boticas, Panaderías,
Bancos, Bodegas, ...otros



DIMENSIONES ESTÁNDAR O PERSONALIZADO

MATERIALES USADOS:

ACRÍLICO | MDF | PLÁSTICO | VIDRIO

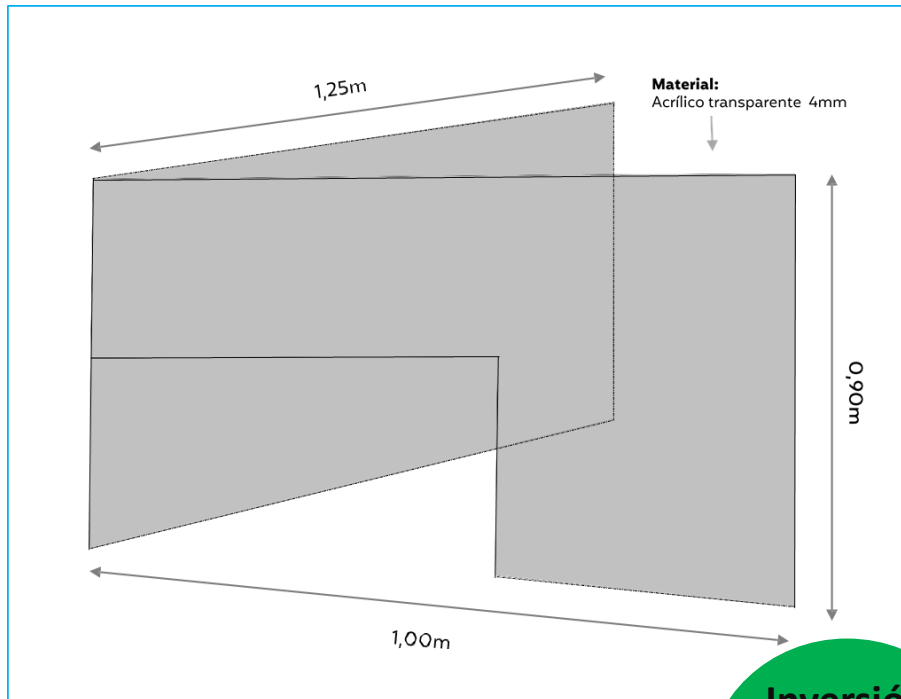

CAJEROS

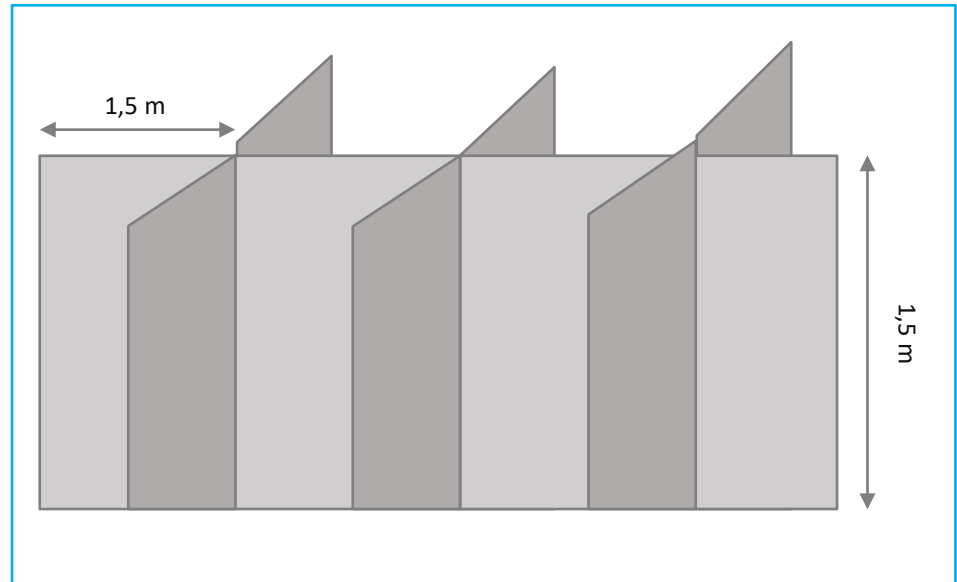

RESTAURANTES

Inversión
Desde S/
750 + IGV
* Acrílico



LayOut Perú

Arquitectura Publicitaria | Diseño de Eventos

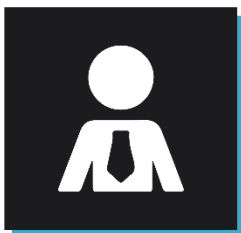

SEÑALÉTICA DE DISTANCIAMIENTO SOCIAL



SEÑALÉTICAS PISO ALTO TRÁNSITO



SEÑALÉTICAS RECTANGULARES

- ✓ **Material:** Vinil adhesivo de alto tránsito – Lavable - Antideslizante
 - ✓ **Medidas:** 40 cm x 40 cm
 - ✓ **Resolución:** full color 1440 dpi
 - ✓ **Acabado:** mate o brillante
- De fácil instalación*

Precio
S/ 100 +
IGV
Pack x 5 und

SEÑALÉTICAS CIRCULARES

- ✓ **Material:** Vinil adhesivo de alto tránsito – Lavable - Antideslizante
 - ✓ **Medidas:** Diámetro 40 Cm
 - ✓ **Resolución:** full color 1440 dpi
 - ✓ **Acabado:** mate o brillante
- De fácil instalación*

Precio
S/ 100 +
IGV
Pack x 5 und

Uso comercial y residencial. Ideal para superficies lisas como pisos cerámicos, pisos de madera.
NO incluye personal de Instalación.

SEÑALÉTICAS PARED - INDOOR



SEÑALÉTICA PARED – INDOOR

- ✓ **Material:** Foam 5 mm color blanco
- ✓ **Gráficas:** Vinil adhesivo plastificado
- ✓ **Medidas:** 80 cm x 100 cm
- ✓ **Resolución:** full color 1440 dpi
- ✓ **Acabado:** mate o brillante
- ✓ **Instalación:** incluido cinta de doble contacto

Precio
S/ 210 +
IGV
Pack x 3und

Uso comercial y residencial. Ideal para superficies lisas como pisos cerámicos, pisos de madera.
NO Incluye personal de instalación.

PARANTE DE DISTANCIAMIENTO



PARANTE RECTANGULARES

- ✓ **Material:** Foam 5 mm color blanco (ambos lados)
- ✓ **Estructuras:** fierro en T color negro
- ✓ **Gráficas:** Vinil adhesivo plastificado (ambos lados)
- ✓ **Medidas:** 100 cm x 200 cm
- ✓ **Resolución:** full color 1440 dpi
- ✓ **Acabado:** mate o brillante

Precio
S/ 385.00
+ IGV
Cada Uno



LayOut Perú
Arquitectura Publicitaria | Diseño de Eventos

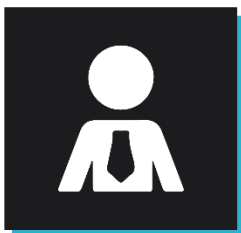

KIT SEÑALÉTICA APERTURA COVID - 19



PACK SÍNTOMAS COVID - 19

Reconoce los Síntomas del
CORONAVIRUS

HAZLO
POR TI Y
POR TODOS



Fiebres con temperaturas
mayores a 38°

Dificultad respiratoria y
dolores musculares



Tos Seca
Persistente

PACK SÍNTOMAS RECTANGULARES

- ✓ **Material:** Foam 5 mm color blanco (una cara)
- ✓ **Gráficas:** Vinil adhesivo plastificado
- ✓ **Medidas:** 40 cm X 40 cm
- ✓ **Resolución:** full color 1440 dpi
- ✓ **Acabado:** mate o brillante
- ✓ **Instalación:** incluido cinta de doble contacto

Precio
S/ 210 +
IGV
Pack x 4
und

NO incluye personal de Instalación.

PACK PREVENCIÓN COVID - 19

¡Lava bien tus manos!

Duración mínima 40 a 60 segundos

Échate jabón Mójate las manos Frótalas bien

También entre los dedos Enjuágate Sécalas con algo limpio

Medidas: 80 x 100 cm

NO incluye personal de Instalación.

USO CORRECTO DE LA MASCARILLA

PASOS PARA COLOCARSE LA MASCARILLA MÉDICA

- Lave sus manos antes de usar una mascarilla.
- Revise la mascarilla y asegúrese en colocarse según el lado correcto.
- Sostenga la máscara por los aros de las orejas y colóquela alrededor de cada oreja.
- Moldea o pellizca el borde rígido hasta encajar a la forma de su nariz y mentón.
- Evite tocar el frente de la máscara cuando la use.

PASOS PARA QUITARSE LA MASCARILLA MÉDICA

- Lávese las manos con jabón y agua o desinfectante para manos.
- No tocar la mascarilla cuando la use.
- Levante y retire ambos aros de la oreja y suavemente quite la máscara.
- Tira la máscara en un tacho de basura cerrada.
- Lávese las manos con jabón y agua o desinfectante para manos.

Medidas: 100x80 cm

Prevención contagio CORONAVIRUS

Lavado de manos mínimo 20 segundos

Estornudar o toser con el antebrazo

Mantener una distancia mínima de 1 metro

Evitar tocarse los ojos, la nariz y la boca

No compartir, sorbete, vaso, botellas o cubiertos con otras personas

Evitar saludar con la mano o dar besos

Medidas: 100x80 cm

KITS PREVENCIÓN

Material: celtex 3 mm

Gráficas: Vinil adhesivo laminado

Resolución: full color 1440 dpi

Instalación: incluido

cinta de doble Contacto

Precio
S/ 225 +
IGV
Pack x
3und



LayOut **Perú**
diseño de eventos

KATHERINE DEL PORTAL

CONTACTO

@kdelportal@layoutperu.com

☎ 438 3783 942 781 247